

KS 160B • Rohrkanal- Ventilator - Schallgedämmt

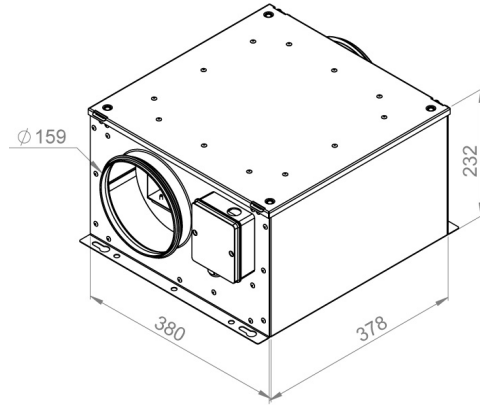

- Vorgekrümmter Radialventilator
- Drehzahlsteuerbar
- Schallisoliert
- integrierter Thermoschalter
- Metallgehäuse verzinkt

Motor: 230V - 50Hz

Betriebspunkt		1	2	3	4	5
Strom	I A	0,4	0,4	0,4	0,5	0,5
Leistungsaufnahme	P ₁ W	77	83	91	103	112
Drehzahl	n 1/min	2611	2506	2292	1890	1529
Schalleistg. Ansaug	L _{WA5} dB (A)	55	55	55	52	51
Schalleistg. Ausblas	L _{WA6} dB (A)	68	68	69	65	65
Schalleistg. Abstrahl	L _{WA2} dB (A)	49	49	49	46	46
Spannung	U _N	230V 1~		Drehzahlsteuerung		V
Strom	I _{max}	0,5 A		Motorschutz		TAI
Umgebungstemperatur	t _U	50 °C		Isolationsklasse		B
Fördermitteltemperatur	t _F	50 °C		Gewicht		10,8 kg

